



ATENÇÃO: Instruções gerais de segurança

Use as instruções de segurança a seguir para ajudar a garantir a sua própria segurança pessoal e para proteger o equipamento e o ambiente de trabalho contra danos potenciais.

 **NOTA:** Informações adicionais para o usuário do computador, do monitor e de componentes individuais (como unidades de armazenamento, placas de PC e outros periféricos) podem estar disponíveis na seção "Manuais" no site support.dell.com.

 **NOTA:** Nesta seção, equipamento se refere a todo dispositivo portátil (computadores, replicadores de porta, suportes de mídia, estações de acoplamento e dispositivos similares), computadores de mesa e monitores. Após ler esta seção, não se esqueça de ler as instruções de segurança relacionadas ao seu equipamento específico.

AVISO IMPORTANTE PARA USO EM AMBIENTES DE TRATAMENTO MÉDICO: Os produtos Dell não são dispositivos médicos e não são certificados pelo UL nem pela norma

IEC 60601 (ou equivalente). Portanto, eles não podem ser usados a uma distância menor que 1,80 m do paciente ou de forma que entrem em contato com o paciente, seja direta ou indiretamente.

SEGURANÇA: Diretrizes gerais de segurança



ADVERTÊNCIA: Para evitar incêndio, nunca mantenha chamas abertas, por exemplo, velas, perto deste produto.

Ao configurar o equipamento para uso:

- Coloque o equipamento em uma superfície nivelada e rígida. Deixe um espaço de pelo menos 10 cm ao redor de todos os lados do computador que tiverem aberturas de ventilação para permitir o fluxo de ar necessário a uma ventilação adequada. Restringir o fluxo de ar pode danificar o computador ou causar incêndio.
- Não empilhe equipamentos nem os coloque próximos demais uns dos outros de modo a sujeitá-los à exposição ao ar recirculado ou pré-aquecido.



NOTA: Veja os limites de peso mostrados na documentação do computador antes de colocar um monitor ou outros dispositivos em cima do computador.

- Verifique se não há nenhum objeto apoiado sobre os cabos do equipamento e se estes não estão em local onde possam ser pisados ou provocar tropeços.
- Verifique se todos os cabos estão conectados aos conectores adequados. Alguns conectores têm aparência semelhante e podem ser facilmente confundidos (por exemplo, não conecte um cabo de telefone ao conector de rede).
- Não coloque o equipamento em armários embutidos fechados ou sobre camas, sofás ou tapetes.
- Mantenha o dispositivo afastado de radiadores e fontes de calor.
- Mantenha o equipamento afastado de temperaturas extremamente altas ou baixas para garantir o uso dentro da faixa de funcionamento especificada.
- Não introduza objetos nas aberturas de ventilação nem em qualquer outra abertura do equipamento. Esse procedimento pode provocar incêndio ou choque elétrico por curto-circuitos de componentes internos.

- Não coloque papéis soltos embaixo do dispositivo. Não coloque o dispositivo em armários embutidos fechados, sobre camas, sofás ou tapetes.

Ao operar o equipamento:

- Não use o equipamento em ambientes úmidos, como próximo a banheiras, pias ou piscinas ou porões úmidos.
- Não use o equipamento alimentado por energia CA durante tempestades com raios. Os dispositivos alimentados por bateria podem ser usados se todos os cabos forem desconectados.
- Se o dispositivo tiver um modem integrado ou opcional (placa de PC), desconecte o cabo do modem se estiver prestes a ocorrer uma tempestade com raios para evitar o risco remoto de choque elétrico causado por raios através da linha telefônica.
- Se o dispositivo tiver um modem, o cabo usado neste modem deve ser fabricado com um fio de no mínimo 26 AWG (American wire gauge) e um plugue modular RJ-11 que seja compatível com os requisitos da FCC.
- Este produto pode conter unidades de disco ópticas (ODD), CD-ROM, CDR/W, DVD, etc., as quais têm dispositivos a laser incorporados. Para evitar o risco de exposição à radiação laser, não desmonte e nem abra o conjunto da unidade óptica por razão alguma.

As unidades ópticas atendem os requisitos de segurança e são classificadas como "Produtos a laser Classe 1" pelo US DHHS Standard (Norma US DHHS) e pelo EN/IEC60825-1 Laser Safety Standard (Norma de segurança laser EN/IEC60825-1). Os dispositivos de unidades ópticas não contêm ajustes feitos pelo usuário nem peças que podem ser reparadas ou substituídas pelo usuário.

 **NOTA:** Informações adicionais sobre o dispositivo óptico de armazenagem podem ser encontradas na seção "Manuais" no site support.dell.com.

- Não deixe cair alimentos ou líquidos no equipamento.
- Antes de limpar o equipamento, desconecte-o da tomada. Limpe o dispositivo com um pano macio umedecido em água. Não use produtos líquidos ou em aerossol que possam conter substâncias inflamáveis.
- Limpe o computador portátil ou o monitor com um pano limpo e macio e água. Umedeça o pano e passe-o no monitor em uma única direção, de cima para baixo. Remova a umidade do monitor rapidamente e mantenha-o seco. Uma exposição prolongada à umidade pode danificar a tela. Não utilize limpavidros comerciais para limpar o monitor.

 **ADVERTÊNCIA:** Não opere o equipamento com qualquer tampa removida (inclusive tampas de painéis, suportes de preenchimento, plaqueta do painel frontal, etc.).

- Se o equipamento não funcionar normalmente (especificamente, se houver algum ruído ou cheiro estranho vindo do equipamento), desconecte-o imediatamente e entre em contato com um revendedor autorizado ou com o centro de serviço.

SEGURANÇA: Ao trabalhar na parte interna do dispositivo

Não tente consertar o equipamento por conta própria, a não ser como explicado na documentação da Dell ou nas instruções de outra forma fornecidas pela Dell.

Siga atentamente as instruções de instalação e de serviço.

- Para evitar o risco potencial de choque elétrico, não conecte nem desconecte nenhum cabo, nem faça a manutenção ou a reconfiguração deste equipamento durante tempestades.

- As placas de PC podem esquentar muito durante a operação normal. Tenha cuidado ao remover as placas de PC depois de um período de operação contínua.

Proteção contra descargas eletrostáticas



ADVERTÊNCIA: Desconecte o produto da rede elétrica de acordo com as informações de segurança específicas deste produto localizadas na seção “Informações de segurança” deste site.

Eventos de descargas eletrostáticas (ESD) podem danificar componentes eletrônicos na parte interna do computador. Sob certas condições, descargas eletrostáticas podem acumular no seu corpo ou em um objeto, como por exemplo um periférico, e então ser descarregada em outro objeto como o seu computador. Para evitar danos causados por descargas eletrostáticas, você deve descarregar a eletricidade de seu corpo antes de interagir com qualquer um dos componentes eletrônicos internos do computador como, um módulo de memória, por exemplo.

Para proteção contra ESD e descarga eletrostática do seu corpo, toque em um objeto de metal aterrado (por exemplo, uma superfície metálica não pintada no painel de E/S do computador) antes de trabalhar com qualquer componente eletrônico. Ao conectar um periférico, inclusive assistentes digitais pessoais (handheld), ao computador, será sempre necessário aterrar-se, bem como o periférico, antes de conectá-lo ao computador. Além disso, ao trabalhar na parte interna do computador, toque periodicamente em um objeto aterrado para remover a carga eletrostática acumulada no corpo.

Você pode também tomar as seguintes medidas para evitar danos causados por descargas eletrostáticas:

- Quando estiver retirando um componente sensível a estática de sua embalagem de remessa, não o remova do material de embalagem antiestático até o momento da instalação. Imediatamente antes de abrir a embalagem antiestática, descarregue a eletricidade estática do seu corpo.
- Ao transportar um componente sensível, primeiro coloque-o em um recipiente ou numa embalagem antiestática.
- Manuseie todos os componentes sensíveis em um local à prova de estática. Se possível, use coberturas de bancadas e proteções para piso antiestáticas.

SEGURANÇA: Diretrizes gerais de proteção contra choque elétrico

Siga as diretrizes abaixo ao conectar o equipamento à tomada:

- Verifique o valor nominal de tensão antes de conectar o equipamento à tomada elétrica para certificar-se de que a tensão e a frequência necessárias correspondam à fonte de energia disponível.
- O dispositivo é equipado com uma fonte de alimentação interna ou um adaptador externo. Para fontes de alimentação internas, o dispositivo é equipado com um dos seguintes itens:
 - um circuito sensor de tensão - Os dispositivos com circuito sensor de tensão não têm chave seletora de tensão no painel traseiro e detectam automaticamente a tensão operacional correta.

OU

- uma chave seletora manual de tensão - Os dispositivos com chave seletora de tensão no painel traseiro precisam ser manualmente ajustados para funcionar na tensão correta de operação. Coloque o seletor na posição que mais se aproxima da tensão usada em sua região.

 **NOTA:** A chave do seu computador pode ser diferente daquela mostrada na ilustração.



 **AVISO:** Para ajudar a evitar danos a computadores com chave manual seletora de tensão, ajuste a chave para a tensão que mais se aproxime da alimentação CA (Corrente Alternada) disponível na sua região.

No Japão, a chave seletora de tensão precisa ser ajustada para a posição 115 V, mesmo que a energia CA disponível seja de 100 V. Verifique também se o monitor e os dispositivos conectados estão classificados eletricamente para operar com a energia CA disponível no local.

- Não conecte o cabos de alimentação do equipamento à tomada elétrica se os cabos estiverem danificado.
- Para prevenir choque elétrico, conecte os cabos de alimentação do equipamento a uma tomada corretamente aterrada. Se o equipamento for fornecido com um cabo de alimentação de três pinos, não use plugues adaptadores que impeçam o aterramento nem remova o pino de aterramento do plugue ou do adaptador.
- Noruega e Suécia: Se este produto for fornecido com um cabo de alimentação de 3 pinos, conecte o cabo de alimentação somente a uma tomada elétrica aterrada.
- Se você usar um cabo de alimentação de extensão, verifique se a potência nominal total em ampères dos produtos conectados a este cabo não excede à potência nominal em ampères do cabo de extensão.
- Se você precisar usar um cabo de extensão ou uma régua de energia, este cabo de extensão ou régua de energia precisa ser conectada à tomada da parede e não à outra extensão ou régua de energia. O cabo de extensão ou a régua de energia

precisam ser projetados para plugues aterrados e precisam ser conectados a uma tomada de parede aterrada.

- Se você estiver utilizando uma régua de energia com várias tomadas, tenha cuidado ao conectar o cabo de alimentação a ela. Algumas régua de energia podem permitir a inserção incorreta do plugue. A inserção incorreta do plugue de alimentação pode resultar em dano permanente ao equipamento, bem como em risco de choque elétrico e/ou de incêndio. Verifique se o pino terra do plugue de alimentação está inserido no contato terra correspondente da régua de energia.
- Segure o plugue, não o cabo, ao desconectar o equipamento de uma tomada elétrica.

Se o equipamento usar um adaptador CA:

- Use apenas os adaptadores CA fornecidos pela Dell e aprovados para este dispositivo. A utilização de um outro tipo de adaptador CA pode provocar incêndio ou explosão.



NOTA: Consulte a etiqueta de especificações do sistema para obter informações sobre o modelo de adaptador correto e aprovado para ser usado com o dispositivo.

- Coloque o adaptador CA em uma área ventilada, como em cima de uma mesa ou no chão, quando for usá-lo para operar o computador ou carregar a bateria. Não cubra o adaptador CA com papéis ou outros itens que possam reduzir a refrigeração; também, não use o adaptador CA dentro de uma bolsa de transporte.
- O adaptador CA pode aquecer durante o funcionamento normal do computador. Tenha cuidado ao manusear o adaptador durante ou imediatamente depois do seu funcionamento.
- É recomendável que você coloque o adaptador no chão ou em uma mesa para que a luz verde fique visível. Isto irá alertá-lo no caso do adaptador ser acidentalmente desativado por

qualquer efeito externo. Se por qualquer razão a luz verde apagar, desconecte o cabo de alimentação CA da parede durante dez segundos e, em seguida, reconecte-o.

- Apenas para o Japão: Use com o adaptador CA apenas o cabo de alimentação CA fornecido pela Dell. O uso de qualquer outro cabo de alimentação pode danificar o dispositivo ou o adaptador CA ou pode apresentar o risco de incêndio ou de choque elétrico.

⚠ ADVERTÊNCIA: Ao preparar o adaptador CA para levar em uma viagem, enrole ambos os cabos em volta do adaptador e na mesma direção mostrada na figura a seguir. O não cumprimento desta instrução, ou seja, enrolar os cabos no sentido diferente daquele mostrado na figura, pode resultar em dano aos cabos, e isto não é coberto pela garantia do adaptador. Nunca use um adaptador CA que pareça estar danificado ou que apresente sinais de estresse excessivo.

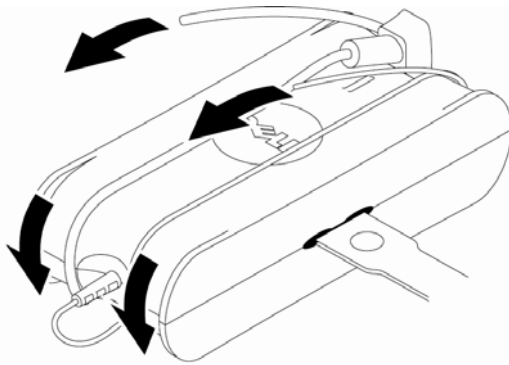

Como conectar o adaptador do plugue CA (apenas para o Japão)

⚠ ADVERTÊNCIA: Quando usar o adaptador CA, não permita o contato entre o fio terra verde e os cabos de energia, pois isto pode causar choque elétrico, incêndio ou pode danificar o computador.

NOTA: Alguns dispositivos disponíveis no Japão não incluem o adaptador do plugue CA.

- 1 Conecte o conector metálico de terra à fonte de aterramento da tomada:

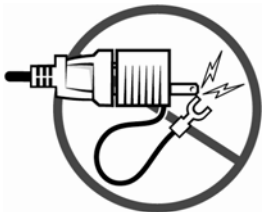

- a Afrouxe o parafuso do ponto de aterramento.
- b Deslize o conector aterrado metálico por trás da fonte de aterramento e, em seguida, aperte a fonte de aterramento.

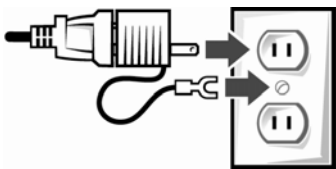

- 2 Conecte o cabo de alimentação CA à tomada.

SEGURANÇA: Se o dispositivo for molhado

⚠️ ADVERTÊNCIA: Antes de executar qualquer procedimento aqui descrito, consulte a seção **SEGURANÇA: Diretrizes gerais de segurança** seção deste documento.

⚠️ ADVERTÊNCIA: Só execute este procedimento se tiver certeza de que ele é seguro. Se o computador estiver conectado a uma tomada elétrica, desligue a tensão CA no disjuntor antes de remover os cabos de alimentação da tomada elétrica. Tenha o máximo de cuidado ao remover cabos molhados de uma fonte de alimentação viva.

- 1 Desconecte o adaptador CA da tomada elétrica e depois desconecte-o do dispositivo.
- 2 Desligue todos os dispositivos externos conectados e desconecte-os de suas respectivas fontes de alimentação e, depois, do dispositivo.
- 3 Para portáteis: Remova a bateria principal do respectivo compartimento e, se necessário, remova a segunda bateria do compartimento de módulos.
Limpe a bateria e coloque-a em um local seguro para secar.
- 4 Entre em contato com o suporte Dell (consulte o guia do usuário ou o manual do proprietário para obter as informações de contato).

 **NOTA:** Para obter informações sobre a cobertura da garantia, consulte a seção "Garantias limitadas e política de devolução" neste documento ou o documento de garantia fornecido separadamente com o monitor ou com o computador.

SEGURANÇA: Se você derrubar ou danificar o computador ou o monitor

 **ADVERTÊNCIA:** Antes de executar qualquer procedimento aqui descrito, consulte as seções "SEGURANÇA: Diretrizes gerais de segurança" e "SEGURANÇA: Diretrizes gerais de proteção contra danos elétricos" deste documento.

 **ADVERTÊNCIA:** Se algum componente interno tiver partes danificadas ou se forem detectados odores estranhos ou fumaça, desconecte o dispositivo da tomada elétrica e entre em contato com o suporte Dell. Consulte o guia do usuário ou o manual do proprietário para obter informações de contato.

- 1 Salve e feche os arquivos abertos, saia dos programas abertos e desligue o computador.

- 2 Desconecte o adaptador CA do monitor ou computador da tomada elétrica e depois, se possível, desconecte o adaptador CA do computador ou monitor.
- 3 Desligue todos os dispositivos externos conectados e desconecte-os de suas respectivas fontes de alimentação e do computador.
- 4 Remova e reinstale a bateria, se houver. Se o dispositivo não for alimentado por bateria, conecte-o à tomada elétrica.
- 5 Ligue o dispositivo.

Se o dispositivo não iniciar ou se forem detectados odores estranhos ou fumaça, ou se você não puder identificar os componentes danificados, entre em contato com a Dell (consulte o guia do usuário ou o manual do proprietário para obter informações de contato).

 **NOTA:** Para obter informações sobre a cobertura da garantia, consulte a seção "Garantias limitadas e política de devolução" neste documento ou o documento de garantia fornecido separadamente com o monitor ou com o computador.

ATENÇÃO: Instruções de segurança do sintonizador de TV

 **ADVERTÊNCIA:** O uso de controles, ajustes, procedimentos, conexões ou de tipos de sinais além daqueles especificados na documentação pode resultar em choques elétricos, eletrocução e/ou ferimentos.

Use as instruções de segurança a seguir para ajudar a garantir a sua própria segurança pessoal e para proteger o equipamento e o ambiente de trabalho contra danos potenciais:

- Leia e conserve as instruções – Leia e conserve todas as instruções de segurança e funcionamento para futura referência.

- Preste atenção às advertências – Respeite todas as advertências sobre o produto, bem como todas as advertências apresentadas na documentação do produto.
- Para evitar danos ao produto (devido a relâmpagos e/ou picos de tensão) durante uma tempestade ou quando o equipamento não for ser usado durante um período de tempo prolongado, desconecte o computador ou a unidade externa do sintonizador de TV da tomada elétrica e desconecte o sistema de antenas ou de cabos.
- Para uma proteção contínua contra o risco de choque elétrico e incêndio, este acessório deve ser instalado ou conectado apenas a produtos, como um computador, equipados com um cabo de alimentação de 3 pinos. Se o produto estiver equipado com um cabo de alimentação de 3 pinos, não use plugues adaptadores que ignorem o recurso de aterramento e nem remova o pino de aterramento do plugue ou do adaptador. Se você não conseguir inserir o plugue na tomada elétrica, entre em contato com um eletricista para trocar a tomada antiga.
- Para reduzir o risco de choque elétrico, não exponha o sintonizador e nem o computador a líquidos, como água e outros tipos de líquidos.
- O sistema de antena exterior não deverá ser colocado nas imediações de linhas de força ou de outros circuitos elétricos ou onde a antena possa cair em linhas de força ou circuitos elétricos.
- Quando instalar o sistema de antena exterior, tenha muito cuidado para que a antena não toque nas linhas de força ou circuitos elétricos, uma vez que o contato com estes poderá ser fatal.
- Se uma antena exterior for conectada ao produto, certifique-se de que o sistema de antena esteja aterrado, a fim de fornecer proteção contra os surtos de tensão e descargas estáticas incorporadas. Consulte os códigos elétricos locais

para obter informações relativas ao aterramento adequado do mastro e da estrutura de suporte, aterramento do cabo de sinal de entrada de corrente para a unidade de descarga da antena, tamanho dos condutores de aterramento, local da unidade de descarga da antena, conexão dos eletrodos de aterramento e os requisitos dos eletrodos de aterramento.

- Para usuários/instaladores nos Estados Unidos – O artigo 810.21 do United States National Electric Code (Código Elétrico Nacional dos Estados Unidos), ANSI/NFPA N.º 70, fornece informações relativas ao aterramento adequado do mastro e da estrutura de suporte do sistema de antena exterior, aterramento do cabo de sinal de entrada de corrente para a unidade de descarga da antena, tamanho dos condutores de aterramento, local da unidade de descarga da antena, conexão dos eletrodos de aterramento e requisitos dos eletrodos de aterramento.
- Para usuários/instaladores nos países membros da União Européia – EN60728-11: 2005 fornece informações relativas à separação da antena dos sistemas de distribuição de energia elétrica, proteção contra sobretensão atmosférica, proteção do sistema de antena, aterramento e conexão dos sistemas de antena e estabilidade mecânica de antenas exteriores, incluindo o tamanho dos condutores de aterramento, local da unidade de descarga da antena, conexão dos eletrodos de aterramento e requisitos dos eletrodos de aterramento.

⚠ ADVERTÊNCIA: Para usuários/instaladores na Noruega – Pode ocorrer uma situação perigosa devido às diferenças de tensão entre a blindagem do cabo coaxial do sistema de distribuição de cabos e o terra do equipamento local (tipicamente, o chassi aterrado do sistema de computador). Para evitar a ocorrência de tais perigos, a conexão de entrada da antena ou do cabo da placa do sintonizador de TV a um sistema de distribuição de cabos precisa ser feita através de um isolador galvânico (o qual pode ou não estar incluído com o computador).

⚠ ADVERTÊNCIA: Para usuários/instaladores na Suécia, Finlândia e Dinamarca – Se um isolador galvânico tiver sido fornecido com o computador, ele precisa ser usado em série com o conector de antena coaxial. Para obter instruções, consulte o guia do usuário ou o manual do proprietário.

✍ NOTA: Para os instaladores do sistema CATV – A seção 820.93 do NEC (National Electric Code [Código Elétrico Nacional], ANSI/NFPA 70:2005 (para os EUA/Canadá) e/ou a norma EN60728-11:2005 (para a União Européia) fornecem diretrizes para o aterramento adequado e especificam que a blindagem do cabo coaxial deverá ser conectada ao sistema de aterramento do edifício, o mais próximo possível do ponto de entrada do cabo.

Exemplo de aterramento da antena

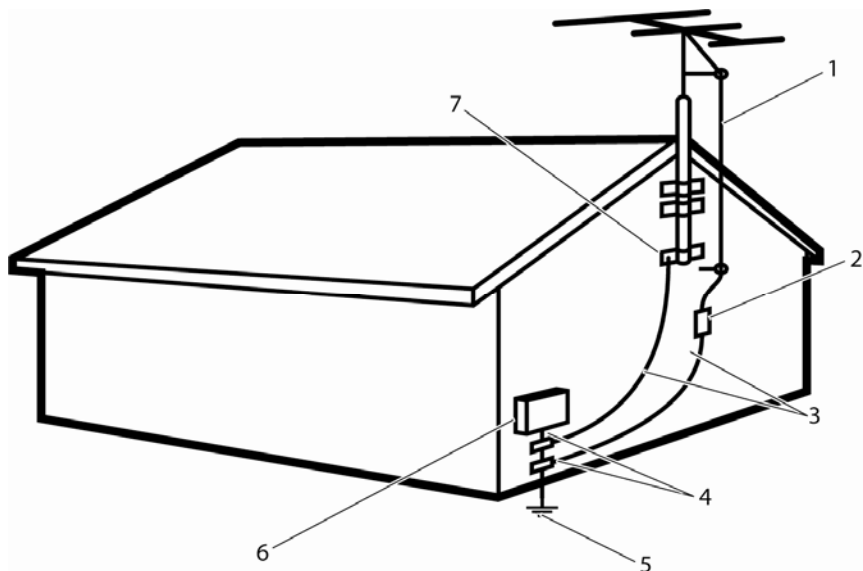

- | | | | |
|---|--|---|---|
| 1 | cabo de sinal da antena | 2 | unidade de descarga da antena (Seção 810-20 do NEC) |
| 3 | conectores de aterramento (Seção 810-21) | 4 | garra de aterramento(s) |
| 5 | sistema de eletrodos de aterramento da empresa fornecedora de energia (Artigo 250.52 do NEC) | 6 | equipamento elétrico |
| 7 | garra de aterramento | | |

NOTA: O acrônimo NEC refere-se ao código elétrico nacional (National Electric Code) dos Estados Unidos, ANSI/NFPA 70:2005. Consulte o código elétrico local para obter informações sobre os requisitos de instalação na sua área.

SEGURANÇA: Segurança da placa opcional do sintonizador de TV

- A placa opcional do sintonizador de TV só deve ser usada com computadores pessoais que tenham a marca da UL (ou equivalente) e que tenham instruções detalhadas para a instalação dos acessórios no compartimento de placas.
- Para reduzir o risco de choque elétrico, nunca desmonte e nem toque no interior do computador enquanto este estiver conectado a uma tomada elétrica.
- Todos os pinos de fixação da placa deverão estar totalmente apertados, de modo a proporcionar uma adesão contínua entre a placa opcional e o chassi do computador.
- Para reduzir o risco de choque elétrico, não exponha a placa ou o computador a líquidos, como água ou outros tipos de líquidos.

SEGURANÇA: Instruções de segurança do sintonizador de TV externo

- Para reduzir o risco de choque elétrico, não introduza objetos metálicos nas aberturas do sintonizador de TV.
- O objetivo das aberturas na caixa do sintonizador de TV é fornecer ventilação ao equipamento. Para evitar o superaquecimento, estas aberturas nunca deverão ser bloqueadas ou cobertas. Evite usar o sintonizador de TV na cama, no sofá, no tapete ou em outra superfície macia, pois isto poderá bloquear as aberturas de ventilação da caixa. Se você colocar o sintonizador de TV numa estante de livros ou em um espaço fechado, certifique-se de que haja ventilação adequada, bem como o fornecimento de fluxo de ar.

- O trabalho de manutenção ou reparação deve ser executado por pessoal técnico qualificado. A montagem incorreta pode provocar choques elétricos.
- Para reduzir o risco de choque elétrico, não exponha o sintonizador e nem o computador a líquidos, como água e outros tipos de líquidos.

ADVERTÊNCIA: Instruções de segurança de dispositivos portáteis

Releia as seções 'Instruções gerais de segurança' e 'Diretrizes gerais de proteção contra choque elétrico' neste documento.

Use as seguintes diretrizes de segurança para dispositivos portáteis para garantir a sua própria segurança pessoal e para ajudar a proteger o seu dispositivo (computador, replicador de portas, base de mídia, estação de acoplamento e dispositivos semelhantes), bem como o ambiente de trabalho contra danos potenciais.

SEGURANÇA: Diretrizes gerais de segurança para dispositivos portáteis

- Não coloque o computador ligado em ambientes com pouca ventilação, como a bolsa de transporte ou uma pasta fechada. Restringir o fluxo de ar pode danificar o computador ou causar incêndio.
- Não deixe o computador portátil ou adaptador funcionando com a base apoiada diretamente sobre a pele por longos períodos de tempo. A temperatura da base aumenta durante a operação normal (principalmente quando o computador estiver sendo alimentado por CA). O contato contínuo com a pele exposta pode provocar desconforto ou queimaduras.
- Desconecte todos os cabos, inclusive o cabo de telefone, antes de abrir a porta de acesso à memória/modem.

SEGURANÇA: Proteção contra choque elétrico em dispositivos portáteis

- Use apenas os adaptadores CA fornecidos pela Dell e aprovados para este dispositivo. O uso de um adaptador CA diferente pode colocar a sua segurança em risco. Consulte o guia do usuário ou o manual do proprietário para obter informações sobre as especificações elétricas do adaptador CA.
- Para remover o computador de todas as fontes de alimentação do dispositivo portátil, desligue o computador, desconecte o adaptador CA da tomada elétrica e remova qualquer bateria instalada no compartimento de bateria ou no compartimento de módulos.

Segurança de alimentação oferecida pelo adaptador automático

- O adaptador automático da Dell permite a você alimentar e carregar o computador portátil no carro, barco ou avião. O adaptador conecta o computador a uma fonte de alimentação através de um cabo de alimentação CC. O cabo de alimentação CC é conectado através do adaptador de isqueiro do carro ou através de um conector do tipo "empower". Consulte novamente as instruções de operação contidas no guia do usuário antes de conectar e usar o adaptador automático.
- Não use o dispositivo em veículos com tensão elevada (24 VDC), como veículos de transporte comercial.
- Conecte o adaptador automático ao seu computador; e, com o motor do carro ou outra fonte de alimentação CC desligada, conecte o adaptador ao isqueiro do carro ou à fonte de alimentação CC.

SEGURANÇA: Segurança com relação à bateria de dispositivos portáteis

⚠️ ADVERTÊNCIA: O uso de uma bateria incompatível pode aumentar o risco de incêndio ou de explosão. Substitua a bateria apenas por uma bateria compatível adquirida da Dell, a qual é projetada para funcionar com este computador Dell. Não utilize baterias de outros computadores neste computador.

- Uma bateria danificada pode causar lesões corporais. Os danos podem incluir impactos ou choques que amassam ou perfuram a bateria, exposição a chama ou deformação. Não desmonte a bateria. Se a bateria estiver danificada ou com vazamento, manuseie-a com o máximo cuidado. Se a bateria estiver danificada, o eletrólito pode vazar das células e causar incêndio.
- Mantenha a bateria longe do alcance de crianças.
- Não armazene e nem coloque o computador ou as baterias próximos a fontes de calor, como radiadores, lareiras, fogões, aquecedores elétricos ou outros aparelhos geradores de calor. Não os exponha a temperaturas acima de 65 °C. Quando aquecidas a temperaturas excessivas, as células da bateria podem explodir ou vazar, correndo o risco de causar incêndio.
- Não transporte baterias no bolso ou na bolsa, ou em outro local onde objetos de metal (como chaves ou cliques de papel) possam provocar o curto-circuito dos terminais. A corrente de curto-circuito pode causar o aquecimento intenso e provocar danos à bateria ou aos materiais ao redor, ou mesmo ferimentos como queimaduras.
- Descarte de forma adequada as baterias usadas. Consulte Descarte de bateria, neste documento.

ATENÇÃO: Instruções de segurança para computadores de mesa

Releia as seções Instruções gerais de segurança e Diretrizes gerais de proteção contra choque elétrico, neste documento.

Leia e siga essas instruções ao conectar e usar o computador:

Ao configurar o equipamento para uso:

- Coloque o equipamento em uma superfície nivelada e rígida.
- Deixe um espaço de pelo menos 10 cm ao redor de todos os lados do computador que tiverem aberturas de ventilação para permitir o fluxo de ar necessário a uma ventilação adequada. Restringir o fluxo de ar pode danificar o computador ou causar incêndio.

SEGURANÇA: Segurança contra choque elétrico em computadores de mesa

Siga as diretrizes abaixo ao conectar o equipamento à tomada:

- Verifique o valor nominal de tensão antes de conectar o equipamento à tomada elétrica para certificar-se de que a tensão e a frequência necessárias correspondam à fonte de energia disponível.
- O dispositivo é equipado com uma fonte de alimentação interna ou um adaptador externo. Para fontes de alimentação internas, o dispositivo é equipado com um circuito sensor de tensão OU uma chave de seleção manual de tensão.
- Consulte a seção 'Diretrizes gerais de proteção contra choque elétrico' para ver as configurações corretas de chave seletora manual de tensão.

SEGURANÇA: Segurança relacionada ao líquido de refrigeração em computadores de mesa

As seguintes informações se aplicam a computadores de mesa equipados com dispositivo de resfriamento por líquido:

- O dispositivo de resfriamento por líquido não foi feito para passar por manutenção ou upgrade pelo usuário. Toda a manutenção necessária deve ser feita por pessoal qualificado.
- O dispositivo de resfriamento por líquido do seu sistema contém um líquido refrigerante selado. Na eventualidade de vazamento do líquido de resfriamento, desligue o sistema imediatamente, desconecte-o da tomada elétrica e depois entre em contato com o serviço de suporte técnico da Dell.
- Se houver contato do líquido com a pele, lave imediatamente a área afetada com água e sabão. Procure um médico, se você notar irritação na pele.
- Se houver contato do líquido com os olhos, enxágüe os olhos imediatamente (mantendo-os abertos) durante pelo menos 15 minutos. Procure um médico, se você notar que a irritação persiste.

ATENÇÃO: Instruções de segurança para o monitor

Releia as seções Instruções gerais de segurança e Proteção contra choque elétrico, neste documento.

Leia e siga essas instruções ao conectar e usar o monitor do computador:

 **ADVERTÊNCIA: O uso de controles, ajustes ou procedimentos que não sejam aqueles especificados nesta documentação pode resultar em choques elétricos e/ou ferimentos.**

- Verifique sempre se os valores elétricos nominais do monitor correspondem à alimentação CA disponível na sua região.



NOTA: Este monitor não precisa nem tem chave seletora de tensão para configuração da entrada de tensão CA. Ele aceita automaticamente qualquer valor de tensão CA de entrada nas faixas definidas na seção “Especificações elétricas” do guia do usuário.

- Coloque o monitor em uma superfície sólida e manuseie-o cuidadosamente. A tela é feita de vidro e pode ser danificada se cair ou se chocar com outro objeto.
- Mantenha o monitor de tela plana em condições de temperatura ambiente. Frio ou calor excessivos podem causar um efeito adverso no cristal líquido do visor.
- Não submeta o monitor a vibrações intensas nem a condições de alto impacto. Por exemplo, não coloque o monitor dentro do porta-malas do carro.
- Desconecte o plugue do monitor se não for utilizá-lo por um longo período de tempo.
- Para evitar choque elétrico, não tente remover as tampas nem tocar na parte interna do monitor. Apenas um técnico de serviço qualificado deve abrir o monitor.